

basalte

Simplicity is the ultimate sophistication.

Leonardo da Vinci





The essence of home automation

La technologie dans la maison moderne évolue plus vite que jamais, créant ainsi énormément de possibilités. Certes, cela peut également créer des systèmes compliqués, trop compliqués. Nous souhaitons maintenir les choses simples, intuitives et élégantes, aussi bien dans leur forme que dans leur fonction. Réduites à l'essentiel et en améliorant le confort de la maison moderne.

Tous les produits Basalte sont conçus en conformité avec **KNX**, la norme internationale pour les systèmes domestiques. Ce protocole "ouvert" permet aux centaines de fabricants internationaux de développer des produits compatibles avec la norme KNX qui fonctionnent donc dans un même système. Ceci offre une flexibilité sans précédent. En plus, ainsi vous pouvez choisir d'une gamme de produits très élargie et d'un réseau international d'installateurs certifiés KNX.

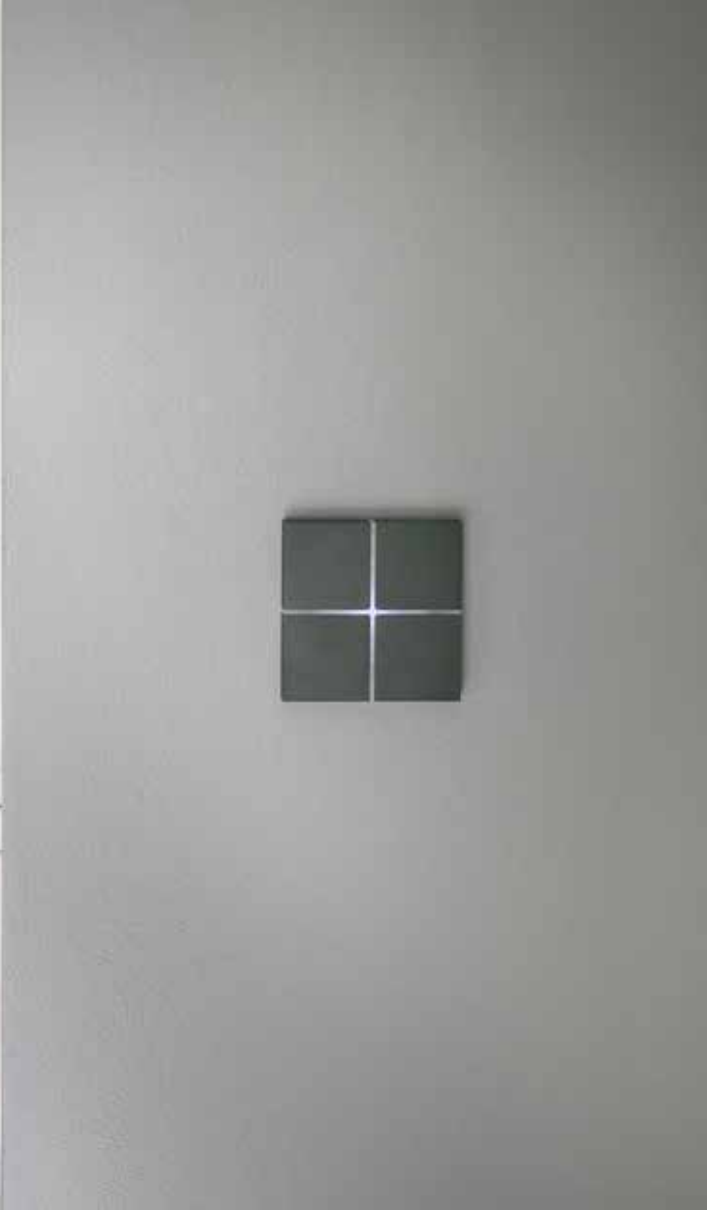



interrupteurs p8

thermostat intelligent p22

détecteur de mouvement p28

sockets p34

cadres p40

lumière d'orientation p42

flush mount p46

spécifications techniques p50





DESIGN PLUS
2008



reddot design award
winner 2008

sentido interrupteur _____

Sentido est divisé en deux ou quatre zones, chacune avec ses propres fonctionnalités. La surface entière est tactile, ce qui permet un contrôle des lumières simple et unique. Même un léger toucher suffit pour commander les lumières, les stores et les ambiances. Touchant plus qu'une zone en même temps, permet d'allumer ou d'éteindre toutes les lumières d'une pièce selon une ambiance générale.

Cette fonction multi-touch rend la commande lumineuse extrêmement intuitive et chouette. Un toucher "multi-touch" pendant une période de temps plus longue, active le séquenceur d'ambiances unique, qui permet de

sélectionner jusqu'à quatre ambiances supplémentaires.

Sentido dispose également d'un capteur de température interne, qui transmet discrètement la température ambiante au système d'automatisation domestique. La logique du thermostat intégrée contrôle le chauffage et la climatisation de la pièce.

Le rétroéclairage multicolore LED peut servir à indiquer l'état ou simplement pour éclairer Sentido dans le noir.

Grâce à son design lisse et ses finitions différentes, Sentido s'intègre parfaitement dans chaque intérieur.



sentido collection aluminium

L'aluminium est un matériel fort et léger, apprécié même par la plupart des designers les plus modernes pour son look lisse. En plus, les finitions blanches et noires conviennent dans chaque style. Cette qualité Belge faite à main apporte le luxe au bout des doigts.

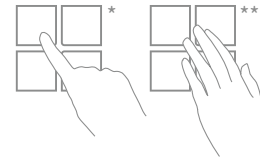

4-touches



202-01 aluminium brossé



202-02 gris foncé brossé



202-03 noir brossé



202-04 blanc satin

2-touches

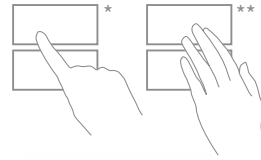

201-01 aluminium brossé



201-02 gris foncé brossé



201-03 noir brossé



201-04 blanc satin

- 4 surfaces tactiles * ou 2 surfaces tactiles *
- 1 multi-touch **
- séquenceur d'ambiances et séquenceur RGB intégrés
- rétroéclairage LED multicolore
- capteur de température avec thermostat intégré
- dimensions: 80 mm x 80 mm x 8 mm
- combiné avec Sentido coupleur de bus KNX (0200-02)

sentido collection

classique

Les finitions bronze, laiton, nickel et cuivre sont des classiques pour une raison. Leur qualité et style connu conviennent dans beaucoup de types d'intérieur: comme la finition parfaite dans une maison historique ou comme touche classique dans un intérieur moderne. Fait à la main en Belgique.

- 4 surfaces tactiles * ou 2 surfaces tactiles *
- 1 multi-touch **
- séquenceur d'ambiances et séquenceur RGB intégrés
- rétroéclairage LED multicolore
- capteur de température avec thermostat intégré
- dimensions: 80 mm x 80 mm x 8 mm
- combiné avec Sentido coupleur de bus KNX (0200-02)

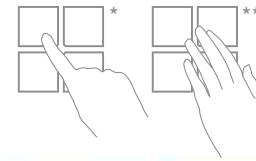

4-touches

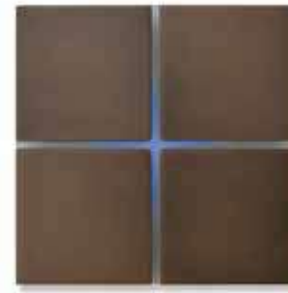

202-05 bronze

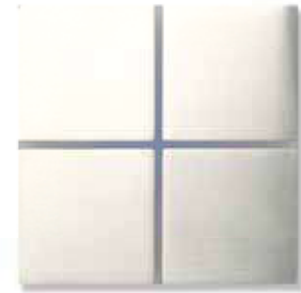

202-07 nickel brossé

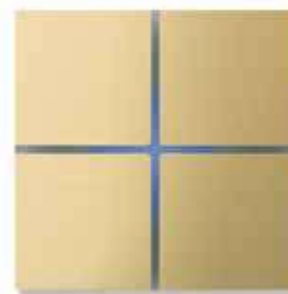

202-08 laiton brossé



202-20 cuivre

2-touches

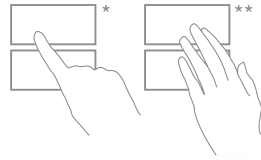

201-05 bronze



201-07 nickel brossé



201-08 laiton brossé

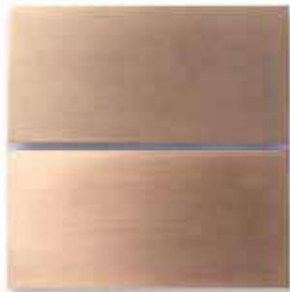

201-20 cuivre

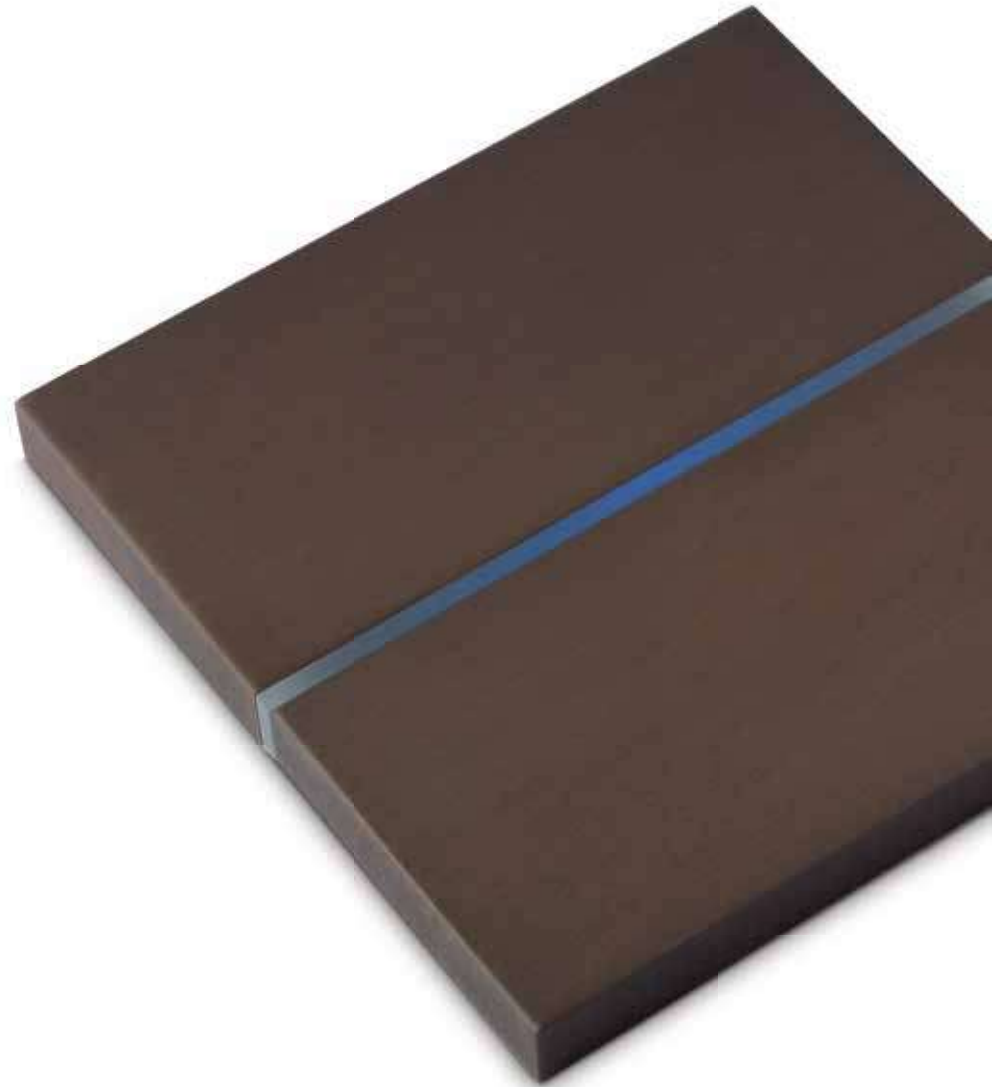

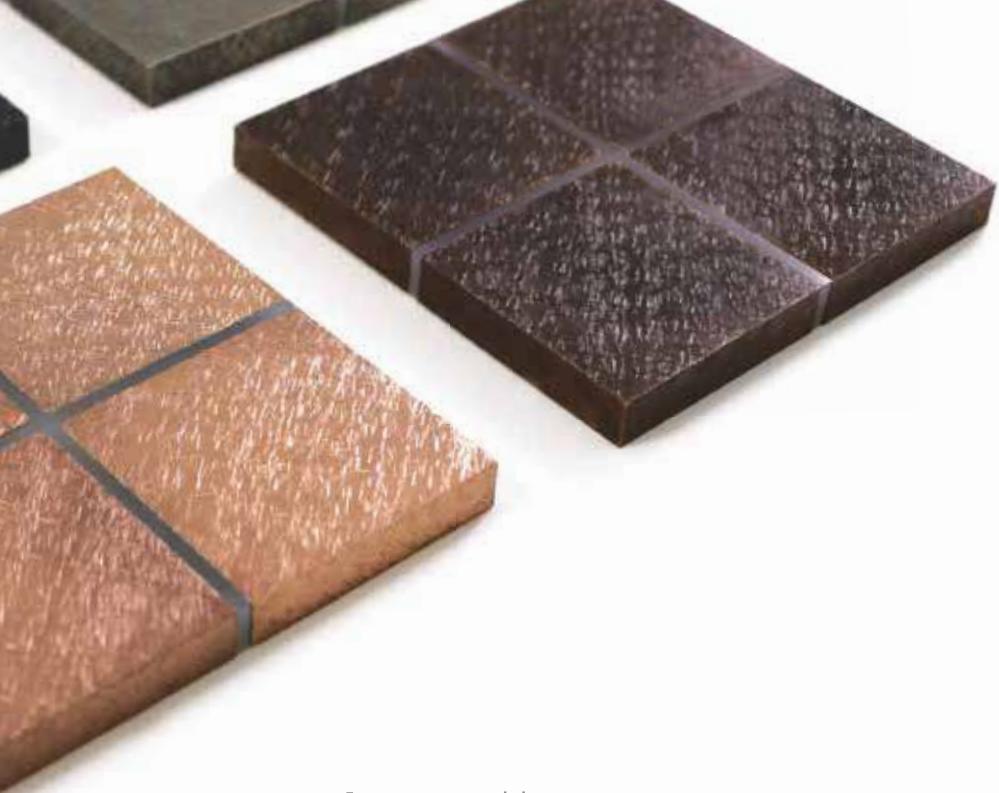

sentido collection

fer forgé

La perfection est dans les détails. Le look unique des finitions griffées à la main est une vraie déclaration design dans l'intérieur. En plus, le fer forgé est exclusivement fait en Belgique aux normes de qualité les plus élevées.

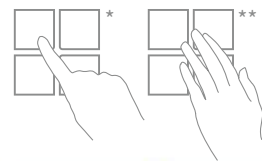

4-touches



202-06 fer forgé gris

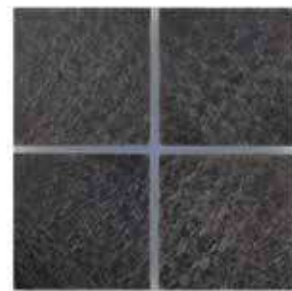

202-17 fer forgé canon fusil

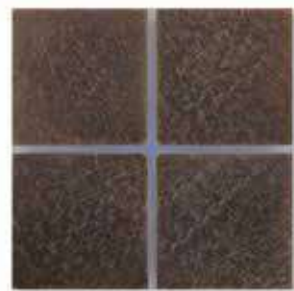

202-18 fer forgé bronze

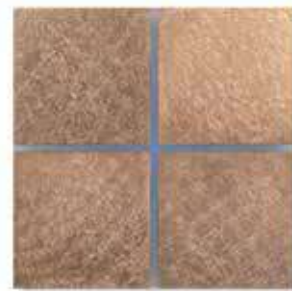

202-19 fer forgé rosé

2-touches

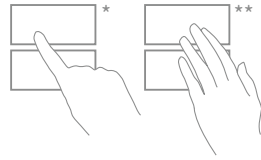

201-06 fer forgé gris



201-17 fer forgé canon fusil



201-18 fer forgé bronze



201-19 fer forgé rosé

- 4 surfaces tactiles * ou 2 surfaces tactiles *
- 1 multi-touch **
- séquenceur d'ambiances et séquenceur RGB intégrés
- rétroéclairage LED multicolore
- capteur de température avec thermostat intégré
- dimensions: 80 mm x 80 mm x 8 mm
- combiné avec Sentido coupleur de bus KNX (0200-02)









best of
DESIGN PLUS
2010



reddot design award
winner 2010

enzo interrupteur

Enzo combine rétro avec luxe, basé sur un savoir-faire et des matériaux de grande qualité.

Le bord fin et arrondi est fabriqué d'aluminium poli, tandis que la partie intérieure peut être réalisée en cuir ou en verre.

Malgré son look rétro, Enzo met en oeuvre une technologie de pointe et est équipé de capteurs tactiles hautement sensibles, de la fonction multi-touch et du contrôle de la température.

Grâce au rétroéclairage LED multicolore intégré, Enzo est visible dans le noir. Les LED peuvent aussi servir à indiquer l'état.



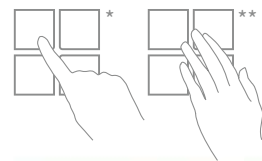

4-touches



204-13 cuir noir



204-14 cuir blanc



204-04 verre blanc

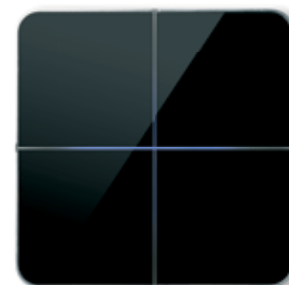

204-03 verre noir

enzo collection

Grâce à sa finition qualitative en cuir ou en verre, Enzo saute immédiatement à l'oeil. En combinaison avec les coins arrondis, Enzo se distingue comme alternatif retro pour noir ou blanc: la finition parfaite pour chaque intérieur.

2-touches

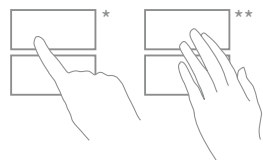

203-13 cuir noir



203-14 cuir blanc



203-04 verre blanc



203-03 verre noir

- 4 surfaces tactiles * ou 2 surfaces tactiles *
- 1 multi-touch **
- séquenceur d'ambiances et séquenceur RGB intégrés
- rétroéclairage LED multicolore
- capteur de température avec thermostat intégré
- dimensions: 80 mm x 80 mm x 8 mm
- combiné avec Sentido coupleur de bus KNX (0200-02)



BUROU
24.0°C

DESIGN PLUS
2012



German
Design Award
WINNER 2013



product
design
award
2011



reddot design award
winner 2011

deseo

thermostat intelligent

À première vue, Deseo est un thermostat intelligent et très joli. En réalité, c'est bien plus qu'un simple thermostat. Discret et minimaliste, Deseo offre une interface utilisateur simple et innovante.

Des capteurs tactiles hautement sensibles vous permettent de parcourir toutes les fonctions d'une pièce : lumières, ambiances, volets et stores. Vous pouvez même commander le système audio multi-room d'un simple effleurement.

Ce concept innovateur permet aux interrupteurs de rester simples et de contrôler seulement les fonctionnalités les plus importantes. Les autres fonctionnalités moins utilisées peuvent être contrôlées avec Deseo.

C'est ce que l'on appelle un « room controller ».

Le menu général montre les fonctionnalités principales dans l'espace (l'éclairage, la température, les stores...) et le sous-menu contient tous les éléments individuels pour une commande simple.

Pour des pièces plus petites, dans lesquelles moins de fonctionnalités ont été intégrées, Deseo dispose aussi d'une structure simplifiée. Tous les éléments individuels sont alors rangés sur une ligne horizontale ce qui permet la même commande fluide et intuitive.

Tout comme Sentido, l'utilisation du multi-touch active l'ambiance de bienvenue ou de départ. Grâce aux différentes finitions élégantes dans de matériaux de haute qualité, Deseo s'intègre facilement dans chaque intérieur.





aluminium

deseo collection

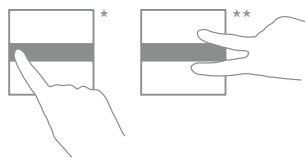

- menu tactile *
- 1 multi-touch **
- écran OLED 1,7"
- capteur de température avec thermostat intégré
- dimensions: 80 mm x 80 mm x 8 mm
- combiné avec Deseo coupleur de bus KNX (300-02)



301-01 aluminium brossé



301-02 gris foncé brossé



301-03 noir brossé

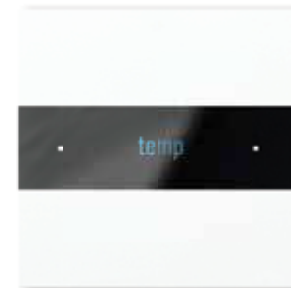

301-04 blanc satin

classique



301-05 bronze



301-07 nickel brossé



301-08 laiton brossé



301-20 cuivre

fer forgé



301-06 fer forgé gris



301-17 fer forgé canon fusil



301-18 fer forgé bronze



301-19 fer forgé rosé

deseo retro collection

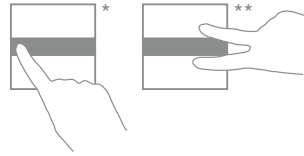

- menu tactile *
- 1 multi-touch **
- écran OLED 1,7"
- capteur de température avec thermostat intégré
- dimensions: 80 mm x 80 mm x 8 mm
- combiné avec Deseo coupleur de bus KNX (300-02)



301-13 cuir noir



301-14 cuir blanc



301-24 verre blanc



301-23 verre noir





auro détecteur de mouvement



Auro est tout ce qu'un détecteur de mouvement doit être: compact, rapide et presque invisible.

Une fois fixé au plafond, ce détecteur plat au design innovant ne se voit pratiquement pas. Il ne nécessite qu'une ouverture de 43mm et s'installe facilement.

Auro intègre un capteur de lumière pour l'allumage/l'extinction, le tamisage et le contrôle des ambiances en fonction de la luminosité. Il peut même fonctionner différemment la journée et la nuit.

Le capteur de température interne transmet directement la température ambiante au système d'automatisation domestique et peut servir à déclencher une alarme en cas d'incendie.

Avec son angle de détection vertical de 90°, il couvre une zone d'un diamètre de 5 m quand il est installé à 2,5 m de hauteur, ce qui le rend parfait pour les couloirs, les toilettes et les petites pièces.

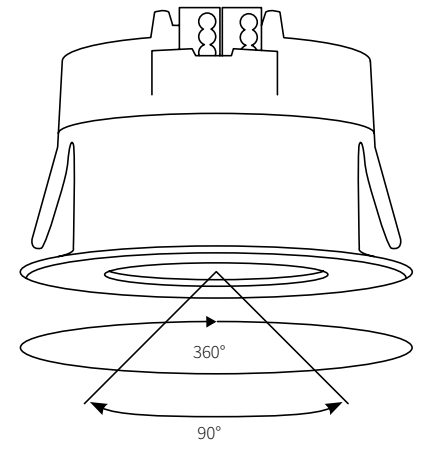
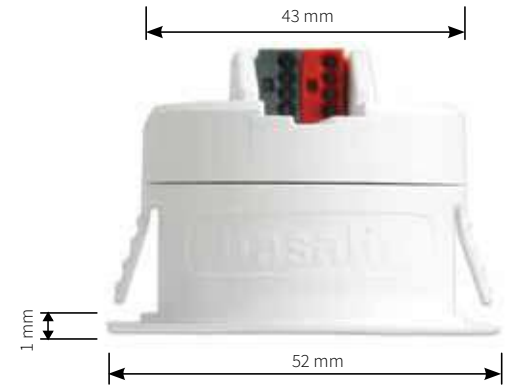

taille réelle

auro collection

- lentille complètement plate
- diamètre visible de 52mm
- épaisseur visible de 1mm
- portée horizontale de 360°
- portée verticale de 90°
- LED feedback intégré
- lumière de nuit LED intégrée
- mode jour et nuit intégré
- capteur de température intégré
- disponible en blanc et noir
- capteur lux intégré (seulement version blanc)



180-02 blanc



180-03 noir



auro

version murale —

Bien que Auro soit généralement installé dans le plafond, il y a de multiples situations où il est utile d'avoir un détecteur de mouvement dans le mur : pensez aux cages d'escalier avec le plafond ouvert, dans un couloir ou à côté du lit.

Avec la version murale optionnelle, Auro s'harmonise à chaque intérieur, avec le même design et les mêmes finitions qualitatives que nos interrupteurs, thermostats et sockets exclusifs.

Pour une version murale complète, vous combinez le détecteur de mouvement Auro avec un adaptateur et un cover de la gamme aluminium, classique ou fer forgé.



0181-91

+



0180-03 noir

OU

+



0180-02 blanc



0181-CC = colour code /finition



sockets

Notre collection de prises unique est disponible dans les mêmes dimensions et finitions de haute qualité que nos interrupteurs tactiles. Une solution discrète qui s'intègre parfaitement dans n'importe quel intérieur, grâce à son design raffiné et uniforme.

Les sockets sont disponibles en versions 1-2-3 gang pour des prises avec broche de terre (type E) ou clips de terre (type F). Ils peuvent également héberger des connections USB et RJ45 UTP.

Une version simple est disponible avec le type E/F, insert USB ou RJ45 UTP. La version double contient 1 insert de type E/F pour combiner avec un insert de type E/F, USB ou RJ45 UTP. La version triple contient 2 inserts de type E/F pour combiner avec un insert de type E/F, USB ou RJ45 UTP.



codes produit

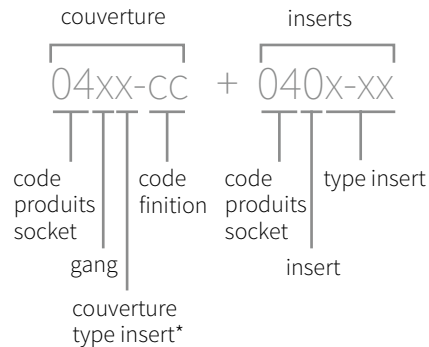

Un socket complet est une combinaison d'une couverture et les inserts nécessaires. Pour une version 1 gang, vous avez besoin de 1 couverture et 1 insert. Pour une version 2-3 gang, vous avez besoin de 1 couverture et 2-3 inserts.

* codes pour type de couverture liée aux inserts
 1 = couverture pour insert type E ou F
 2 = couverture pour insert USB
 3 = couverture pour insert RJ45 UTP

types d'inserts pour combinaisons

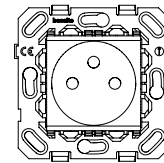

insert type E
 0401-03 noir
 0401-04 blanc

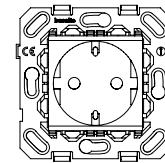

insert type F
 0401-13 noir
 0401-14 blanc

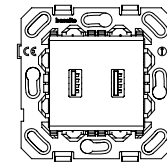

insert USB
 0402-03 noir
 0402-04 blanc

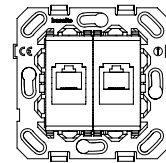

insert RJ45 UTP
 0403-03 Cat5e
 0403-13 Cat6



collection 1 gang _____



0411-01 + 0401-03



0412-20 + 0402-03



0413-18 + 0403-03



collection 2 gang —



0421-04 + 2x 0401-04



0422-07 + 0401-03 + 0402-03



0423-17 + 0401-03 + 0403-03





collection 3 gang _____



0431-03 + 3x 0401-03



0432-05 + 2x 0401-03 + 0402-03



0433-19 + 2x 0401-03 + 0403-03



frames _____

Nos frames peuvent être utilisés en combinaison avec des inserts 55 mm de Schneider/Merten, Gira ou Jung. Ils sont disponibles en 1-2-3-4-5 gang dans les mêmes finitions que nos interrupteurs et sockets.

Sur demande, il existe aussi des inserts pour la Suisse, qui sont compatibles avec des inserts 60 mm de Feller, ABB ou BKS.

- dimensions:

1-gang:	80 mm x 80 mm x 9 mm
2-gang:	151 mm x 80 mm x 9 mm
3-gang:	222 mm x 80 mm x 9 mm
4-gang:	293 mm x 80 mm x 9 mm
5-gang:	364 mm x 80 mm x 9 mm



001-CC*



002-CC*



003-CC*



004-CC*



005-CC*

CC = colour code = finition





via lumière d'orientation —

Le confort ultime, c'est de savoir contrôler sa technologie domestique d'une façon agréable, mais également de se sentir en sécurité partout dans la maison, même s'il fait noir. Pour ces moments-là, nous avons créé la lumière d'orientation Via.

Cette lumière minimaliste est généralement installée au niveau de la prise et éclaire le sol d'une façon subtile pour s'orienter facilement dans le noir. Via a le même design et les mêmes finitions qualitatives que nos interrupteurs et nos sockets, afin de s'harmoniser à chaque intérieur.





aluminium



0481-01 aluminium brossé



0481-02 gris foncé brossé



0481-03 noir brossé

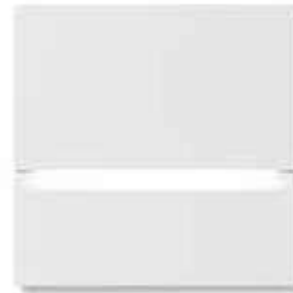

0481-04 blanc satin

collection **via**

- dimensions: 80 mm x 80 mm x 8 mm
- à combiner avec de l'électronique 24 V (0480-01) ou 220 V (0480-11)

classique



0481-05 bronze



0481-07 nickel brossé



0481-08 laiton brossé



0481-20 cuivre

fer forgé



0481-06 fer forgé gris



0481-17 fer forgé canon fusil



0481-18 fer forgé bronze



0481-19 fer forgé rosé



flush mount _____

Dans certains projets, l'architecte d'intérieur vise à un design lisse et minimaliste. Pour satisfaire à ses besoins, Basalte offre un kit de plafonnage pour que les interrupteurs* ou les frames 1-gang se fondent de manière lisse dans le mur. Le kit intègre l'appareil parfaitement et permet encore de l'accès, insertion ou retrait facile.



*le flush mount est disponible pour toutes finitions Sentido et Deseo. Enzo, Deseo retro et les sockets Basalte ne sont pas compatibles.

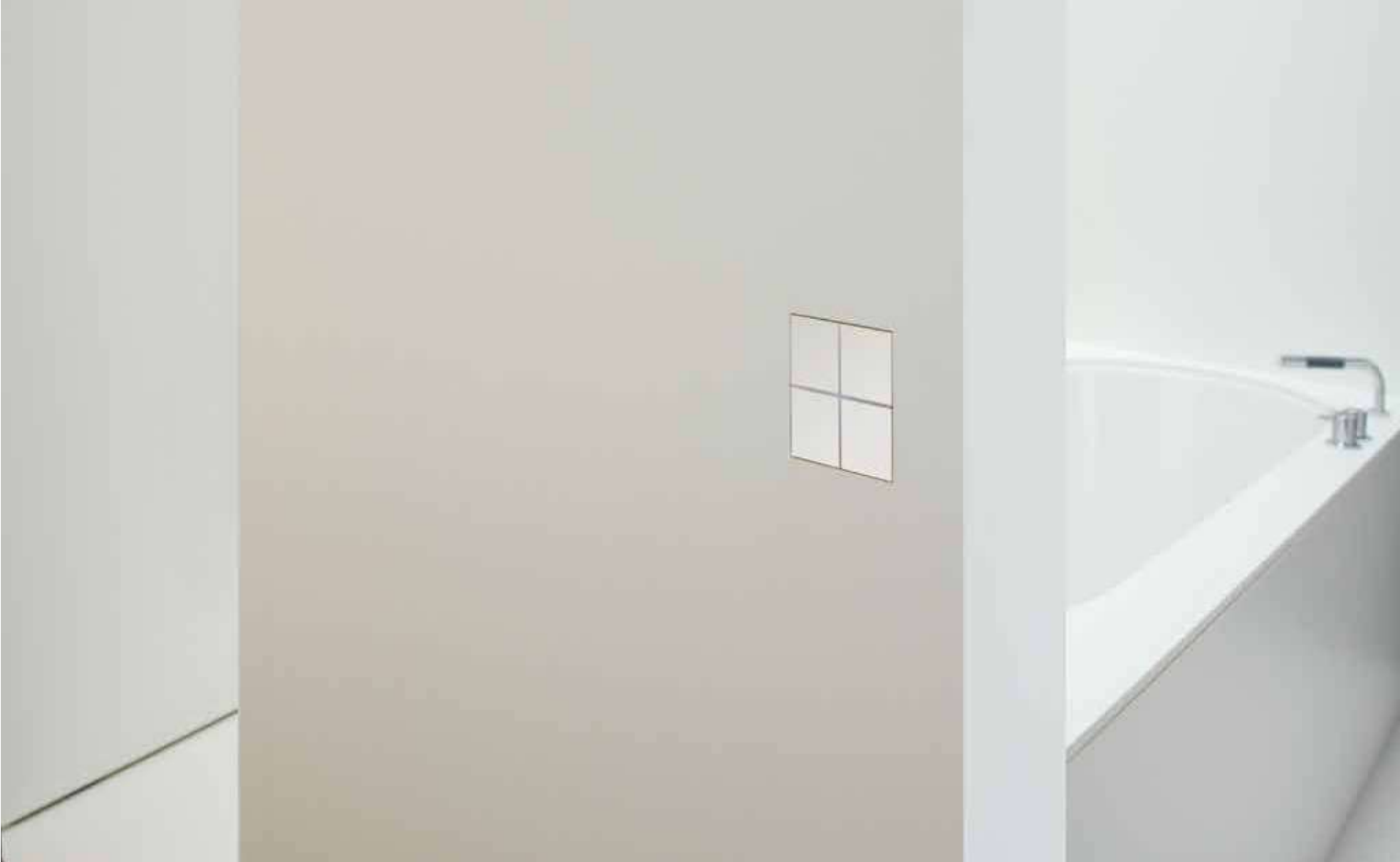



spécifications techniques

les spécifications peuvent changer sans préavis

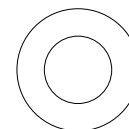
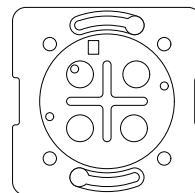
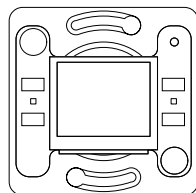

KNX

KNX

KNX

nom / référence produit	deseo KNX / 300-02	sentido KNX / 200-02	auro KNX / 180-02 / 180-03
couverture	deseo	sentido et enzo	-
interface	KNX intégré BCU	KNX intégré BCU	KNX intégré BCU
écran	1.7" oled	-	-
multi-touch	oui	oui	-
séquenceur d'ambiances et séquenceur RGB	-	oui	-
multicolour LED	-	intégré	LED blanc intégré
capteur de température	intégré	intégré	intégré
logique de thermostat	intégré	intégré	-
lux sensor	-	-	intégré (seulement 180-02)
source de courant	15 - 30V DC apart de bus KNX	KNX buspower	KNX buspower
la consommation d'énergie	1W	10mA	10mA
dimensions	70 mm x 70 mm x 30 mm	70 mm x 70 mm x 25 mm	diam: 52 mm x 39 mm
boîte d'encastrement	boîte de norme européenne avec des vis de 60 mm	boîte de norme européenne avec des vis de 60 mm	découpe diam: 43 mm
certification	CE	CE	CE

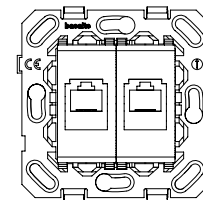
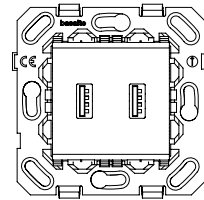
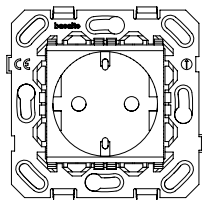
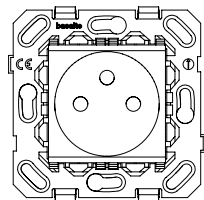

nom	prise - type E	prise - type F	alimentation USB 5 V 2,1 A	RJ45 Cat. 5e UTP insert
code produit insert	0401-03 noir 0401-04 blanc	0401-13 noir 0401-14 blanc	0402-03 noir 0402-04 blanc	0403-03 Cat5e 0403-13 Cat6
spécifications	16 A 250 V AC 2P+E	2P+E 16 A 250 V AC	2 ports USB fournissent un total de 2,1 A; approprié pour alimentation d'un appareil 2,1 A ou deux appareils 1 A en même temps Tension d'alimentation 120-230 V ~ 50/60 Hz	Cat5e, non blindé T568A/B câblage universel Cat6, blindé T568A/B câblage universel
boîtes d'encastements	boîtes d'encastements compatibles dans instructions	boîtes d'encastements compatibles dans instructions	boîtes d'encastements compatibles dans instructions	boîtes d'encastements compatibles dans instructions
certification	CE	CE	CE	CE



basalte

basalte bvba
hundelgemsesteenweg 1a
9820 merelbeke
belgium
t +32(0)9 385 78 38

www.basalte.be
info@basalte.be

© basalte 2017

v.7.0

Basalte est une marque déposée de Basalte bvba.

Les photos sont uniquement fournies à titre indicatif. Les finitions réelles des surfaces peuvent être différentes.

Nos remerciements à Architecten Anja Vissers, ClicHome, Harris Grant & Smarthouser pour leurs photos des projets.

www.basalte.be